

Installing the Grille

10. Fit the grille into the bezel gradually. Work in a circular fashion, gradually fitting the grille into the bezel. If you have any trouble fitting the grille in, check the dog screws. If they are too tight, they can warp the bezel. Once fully installed, the grille is absolutely flush with the bezel.

Painting the Bezel and the Grille

Note: The inner section of the cardboard cutout template acts as a paint mask if you choose to paint the grille while it is installed.

11. The grille incorporates a scrim-cloth to hide the metal domes and cones of the loudspeaker components when installed. This scrim-cloth must be removed before painting. It is tacked into place in the four corners of the grille. To remove, gently peel from each corner in turn. Reserve the scrim-cloth until the grille is painted and dry.

12. If you are using a spray gun, set it for the most diffuse spray and try two very thin coats. If you are using a brush, thin the paint so that the grille holes will not be blocked.

13. After the paint is dry, apply four or five small, thin spots of spray adhesive (similar to 3M Super 77) around the edge of the scrim-cloth. Starting with one edge, work the scrim-cloth back into place, making sure that the cloth is stretched flat behind the grille.

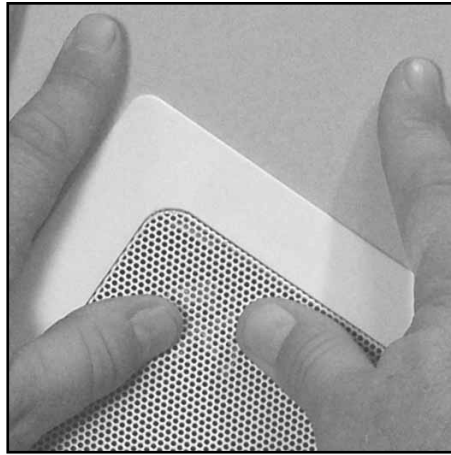

Work the grille into place gradually. / Adapté le grill dans la monture graduellement.

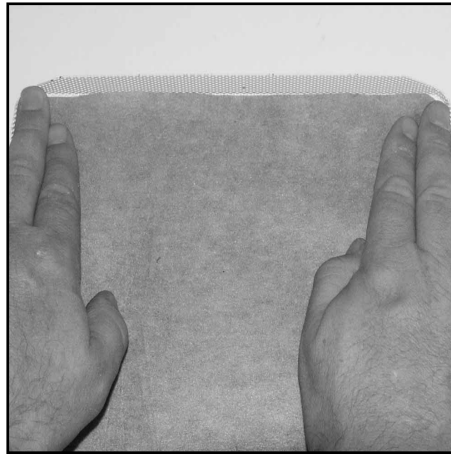

After painting the grille, re-glue the scrimcloth into place. / Après avoir peint le grill, re-colle le scrimcloth dans l'endroit.

Installation du Gril

10. Adapté le grill dans la monture graduellement. Travaillez d'une mode circulaire, adaptant graduellement le grill dans la monture. Si vous avez n'importe quel ennui adapter le grill dedans, vérifiez les vis de chien. Si elles sont trop serrées, elles peuvent déformer la monture. Une fois qu'entièrement installé, le grill est absolument affleurant de la monture.

Peindre la Monture et le Gril

Note: La section intérieure du calibre de coupe-circuit de carton agit en tant que masque de peinture si vous choisissez de peindre le grill tandis qu'il est installé.

11. Le grill incorpore un canevas-tissu pour cacher les dômes en métal et les cônes des composants de haut-parleur une fois installé. Ce canevas-tissu doit être enlevé avant de peindre. Il est cloué dans l'endroit dans les quatre coins du grill. Pour enlever, épluchez doucement de chaque coin à leur tour. Réservez le canevas-tissu jusqu'à ce que le grill soit peint et séchez.

12. Si vous utilisez un pistolet de pulvérisation, le placez pour le jet le plus diffus et essayez deux manteaux très minces. Si vous employez une brosse, amincissez la peinture de sorte que les trous de grill ne soient pas bloqués.

13. Après que la peinture soit sèche, appliquez quatre ou cinq petits, taches minces de l'adhésif de jet (semblable à 3M 77 superbes) autour du bord du canevas-tissu. Commençant par un bord, travaillez le canevas-tissu de nouveau dans l'endroit, en s'assurant que le tissu est étiré à plat derrière le grill.

Mirage
incognita

3641 McNicoll Avenue, Toronto, Ontario, Canada M1X 1G5
Phone 416-321-1800

Mirage
incognita
HDT-WM7-SK

INSTALLATION GUIDE / GUIDE D'INSTALLATION IN-WALL SPEAKER / HAUT-PARLEUR ENCASTRÉE-MUR

Introduction

Thank you for your purchase of the Mirage Incognita HDT-WM7. The Mirage Incognita High Definition Theater System and the Mirage UltraDamped™ Mounting System represent the culmination of an unprecedented and intense research and development program at Mirage.

The HDT-WM7 is designed with the traditional goal of all Mirage loudspeakers. Nothing is held more important than musical reproduction. Whether the music is played back in DTSES®, DTS®, Dolby Digital EX®, Dolby Pro Logic®, 5.1, 6.1, 7.1 Music or Stereo, the HDT-WM7's reward music listeners with flat, extended response, wide and uniform dispersion and low distortion.

The HDT-WM7 accomplishes this via tweeter and bass drivers configured for optimum sound dispersion in either horizontal or vertical placement and features front mounted high frequency response controls to suit any installation. Its 1" ferrofluid cooled PTH™ Pure Titanium Hybrid dome tweeter crosses over to a 6 1/2" woofer with carbon fiber cone and butyl surround in an acoustically inert injection-molded copolymer basket.

The drivers are mounted on a baffle of 1" thick MDF board for extreme inertness. The overall installation achieves a high degree of freedom from resonance by virtue of the Patent-Pending UltraDamped™ Mounting system.



HDT-WM7

Overall
14.5"
37cm

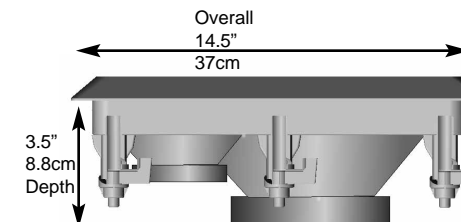
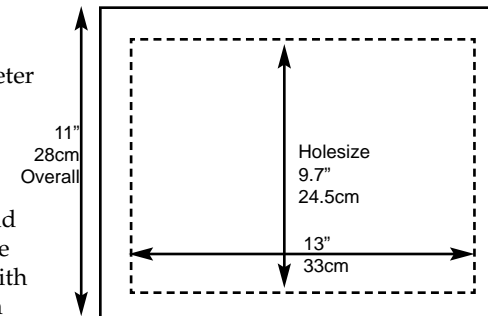

L'Introduction

Merci de votre achat du mirage HDT-WM7 Incognita. Le système élevé incognito de théâtre de définition de mirage et le système de support d'UltraDamped™ de mirage représentent le point culminant d'un programme sans précédent et intense de recherches et de développement au mirage.

Le HDT-WM7 est conçu avec le but traditionnel de tous les haut-parleurs de mirage. Rien n'est jugé plus important que la reproduction musicale. Si la musique est jouée en arrière dans DTSES®, DTS®, Dolby Digital EX®, Dolby Pro Logic®, 5.1, 6.1, la musique 7.1 ou stéréo, les auditeurs de musique de récompense de HDT-WM7 avec la réponse plate et prolongée, au loin et la dispersion uniforme et la basse déformation.

Le HDT-WM7 accomplit ceci par l'intermédiaire des conducteurs pour la dispersion saine optimale dans le placement horizontal ou vertical et les commandes montées avant de réponse en fréquence de dispositifs pour convenir à n'importe quelle installation. Son 1" PTH refroidi par ferrofluid tweeter hybride titanique pur de dôme croise plus d'à une woofers de 6 1/2" avec des cônes de fibre de carbone et le butyle entoure dans un panier injection-moulé acoustique inerte de copolymère.

Les conducteurs sont montés sur une cloison de conseil épais de 1" MDF pour l'inertie extrême. L'installation globale réalise un degré élevé d'absence de résonance en vertu de UltraDamped™ Brevet-En suspens Système de support.

©2003 Audio Products International, Corp
Mirage, the Mirage logo, Incognita, the Incognita logo, Pure Titanium Hybrid, PTH and Omnipolar are registered trademarks of Audio Products International Corp. Dolby, Dolby Digital EX, Dolby ProLogic are trademarks of Dolby Laboratories Licensing. DTSES, DTS are the trademarks of Digital Theater Systems Inc.

Installation Considerations

Mirage Incognita packages the HDT-WM7 in three separate cartons. This makes it easier for installations in new construction, since only the necessary part is brought out to the job site at each stage of construction. In a retrofit to an existing wall, you must bring both an HDT-WM7-SK speaker kit and an MK-M-WM for EACH speaker location.

Mirage Incognita speakers and mounting kits are packed singly, not in pairs. However, the NCB-M-WM (New Construction Brackets) are bulk packed, four brackets in each carton.

Optional - NCB-M-WM "Hole Saver"

The NCB is never installed when fitting a speaker into an existing wall. It MAY be installed during a remodel or the construction of a new house, while the structural joists and studs are exposed. Typically, the wire is placed now, to avoid electrical wires (they can cause hum). The NCB is simply nailed between the studs and locked into position with screws. The intalled NCB forces the wallboard installer to cut the hole for the speaker, thus avoiding potential dust and mess. Additionally, it provides a tiedown to the speaker wire and clearly shows everyone where the speaker will be installed, avoiding misunderstandings.

Required - API Mounting Kit MK-M-WM

In new construction, the mounting kit is installed once the wall is covered with drywall or plaster. In a retrofit to an existing wall, the hole is cut and used to facilitate running wire back to the equipment location first, then the mounting kit is installed.

Once the hole is cut, before the actual bezel is installed, the Wallbracers are installed above and below the hole to dampen and eliminate distortion caused by sympathetic wall resonance. The included wall insulation packets are opened and two pieces of insulation are installed above the hole and two pieces below the hole. Once the bezel is pushed into the hole, the spring loaded dogs are rotated into place. Now the bezel is ready for the speaker to be installed.

For more detail, consult the instructions packed with the kit.

Required - HDT-WM7-SK

In new construction, the HDT-WM7 speaker kit is only installed once the house is secure and ready for occupancy. In a retrofit, the speaker kit is installed after the bezel is mounted and before the grille is fitted.

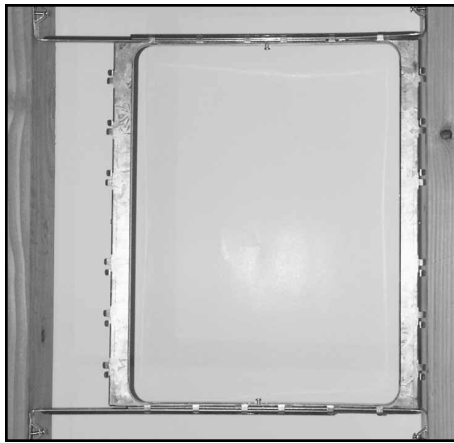

The NCB-M-WM "hole saving" bracket fits in between the studs, so there is no bulge in the drywall. / L'appui de nouvelle construction (NCB-M-WM) s'adapte entre les goujons, tellement là n'est aucun bombement dans le plaques de plâtre.



The patent-pending UltraDamped Mounting System includes both insulation and the unique WallBracers which act together to reduce the distortion caused by drywall resonance. / Le système breveté en suspens de support d'UltraDamped inclut l'isolation et le WallBracers unique qui agissent ensemble de réduire la déformation provoquée par résonance de plaques de plâtre.



The swinging spring loaded dogs ease installation of the Mounting Kit/ Les brides à ressort d'oscillation soulagent l'installation du kit de support

Considérations d'Installation

Mirage Incognita empaquette le HDT-WM7 dans trois cartons séparés. Ceci le facilite pour des installations dans la nouvelle construction, puisque seulement la partie nécessaire est apportée dehors à l'emplacement du travail à chaque étape de construction. Dans une modification à un mur existant, vous devez apporter un kit de haut-parleur de HDT-WM7-SK et un MK-M-WM pour CHAQUE endroit de haut-parleur.

Des haut-parleurs de Mirage Incognita et les kits de support sont emballés séparément, pas dans les paires. Cependant, le NCB-M-WM (Supports D'endroit de nouvelle construction) sont emballés en vrac, quatre supports dans chaque carton.

Facultatif - "Épargnant De Trou" - NCB-M-WM

Le NCB n'est jamais installé en adaptant un haut-parleur dans un mur existant. Il PEUT être installé pendant un transformer ou la construction d'une nouvelle maison, alors que les poutrelles et les goujons structureaux sont exposés. Typiquement, le fil est placé maintenant, pour éviter les fils électriques (ils peuvent causer le fredonnement). Le NCB est simplement cloué entre les goujons et fermé à clef en l'place avec des vis. Intalled des forces de NCB l'installateur de wallboard pour couper le trou pour le haut-parleur, de ce fait évitant la poussière potentielle et désordre. En plus, il fournit un tiedown au fil de haut-parleur et montre clairement chacun où le haut-parleur sera installé, évitant des malentendus.

Requis - API Kit D'Installation - MK-M-WM

Dans la nouvelle construction, le kit de support est installé une fois que le mur est couvert de plaques de plâtre ou de plâtre. Dans une modification à un mur existant, le trou est coupé et utilisé pour faciliter courir le fil de nouveau à l'implantation des équipements d'abord, alors le kit de support est installé.

Une fois que le trou est coupé, avant que la monture réelle soit installée, le Wallbracers sont installés au-dessus et au-dessous du trou pour amortir et éliminer la déformation provoquée par résonance sympathique de mur. Les paquets inclus d'isolation de mur sont ouverts et deux morceaux d'isolation sont installés au-dessus le trou et deux morceaux au-dessous du trou de. Une fois que la monture est poussée dans le trou, les chiens à ressort sont tournés dans l'endroit. Maintenant la monture est prête pour le haut-parleur à être installée.

Pour plus de détail, consultez les instructions emballées avec le kit.

Requis - HDT-WM7-SK

Dans la nouvelle construction, le kit du haut-parleur HDT-WM7 est seulement installé une fois que la maison est bloquée et prête pour l'occupation. Dans une modification, le kit de haut-parleur est installé après que la monture soit montée et avant que le gril est adapté.

Installation - Step by Step

1. Verify that all of the Mounting Kit dogs are rotated into place. The installed mounting kit bezel should be firmly secured to the wall.

2. Verify that, all of the dog screws are extended OUT into the room. If the screws have been mistakenly tightened, loosen them so that the screwhead is at least an inch away from the bezel. That way the speaker baffle will easily slide onto the screwheads via the unique keyhole slots.

3. Use the installation bars to hold the speaker. Connect the speaker wire to the speaker terminals, observing the correct polarity. Observe the keyholes on the speaker baffle.

4. Carefully fit the speaker onto the extended dog screws, slipping all the screw heads through the keyholes.

5. Let the speaker slide down onto the screws thus moving all the screws into the slots of the keyholes.

6. Slowly push the speaker into place inside the bezel.

7. Tighten the dog screws until the speaker is secured. Do not over-tighten. If the dog screws are too tight, the bezel will be warped and the grille will not fit. Refer to the instructions in the speaker box to adjust the controls. Go to Step 20 to install the grille.

8. Tighten each dog screw so that the screw head is flush to the bezel. Do not overtighten. If the dog screws are too tight, the bezel will be warped and the grille will not fit.

9. Adjust the high Frequency equalization control to the Cut position in rooms without carpets and drapes.

The screws must all be extended before fitting the speaker. / Les vis doivent tout être prolongées avant d'adapter le haut-parleur.

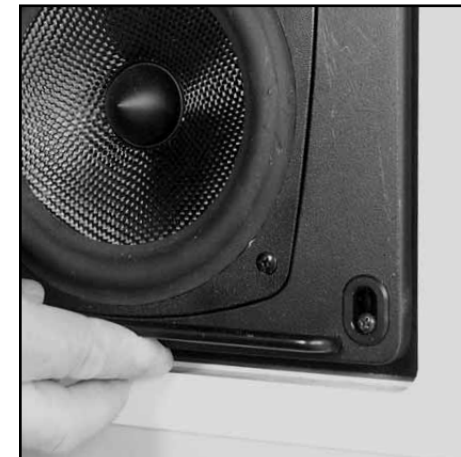
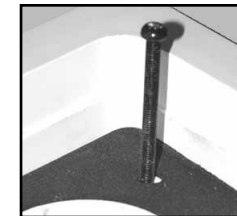

Fit the speaker onto the screws via the keyholes. / Adaptez le haut-parleur sur les vis par l'intermédiaire des trous de la serrure.

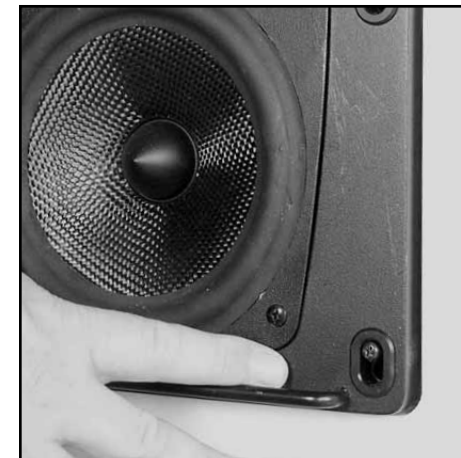

Slide the speaker down, so that the screw fits into the keyhole slot. / Glissez le haut-parleur vers le bas, de sorte que les ajustements de vis dans la fente de trou de la serrure.



Push the speaker fully into place. / Poussez le haut-parleur entièrement dans l'endroit.

Installation -Point par Point

1. Vérifiez que tous les chiens de kit de support sont tournés dans l'endroit. La monture de montage installée de kit devrait être fermement fixée au mur.

2. Vérifiez cela, tout le chien que les vis sont étendues DEHORS dans la salle. Si les vis ont été de manière erronée serrées, détachez-les de sorte que la tête de vis soit au moins pouce loin de la monture. Que manière que la cloison de haut-parleur glissera facilement sur les têtes de vis par l'intermédiaire de la fente unique de trou de la serrure.

3. Employez les barres d'installation pour tenir le haut-parleur. Reliez le fil de haut-parleur aux bornes de haut-parleur, en observant la polarité correcte. Observez les trous de la serrure sur la cloison de haut-parleur.

4. Adaptez soigneusement le haut-parleur sur les vis prolongées de chien, glissant toutes les têtes de vis par les trous de la serrure.

5. Laissez le haut-parleur glisser vers le bas sur les vis entrant de ce fait toutes les vis dans les fentes de trous de la serrure.

6. Poussez lentement le haut-parleur dans l'endroit à l'intérieur de la monture.

7. Serrez les vis de chien jusqu'à ce que le haut-parleur soit fixé. Ne trop serrez pas. Si les vis de chien sont trop serrées, la monture sera déformée et le gril ne s'adaptera pas. Référez-vous aux instructions dans la boîte de haut-parleur d'ajuster les commandes. Passez à l'étape 20 pour installer le gril.

8. Serrez chaque vis de chien de sorte que la tête de vis soit affleurante à la monture. Ne trop serrez pas. Si les vis de chien sont trop serrées, la monture sera déformée et le gril ne s'adaptera pas.

9. Ajustez les commandes d'égalisation comme suit: Dans les chambres sans tapis et draps, la position de "Cut" améliorera le bruit.